



<b>Сиденья</b>	<b>246</b>
<b>Стойки для сидений</b>	<b>228</b>
<b>Переходники для стоек сидений</b>	<b>250</b>
<b>Столешницы, стойки столешниц</b>	<b>252</b>
<b>Устройства запирающие</b>	<b>254</b>
<b>Брелок</b>	<b>255</b>
<b>Петли</b>	<b>257</b>
<b>Принадлежности для хранения</b>	<b>258</b>
<b>Крючки для одежды</b>	<b>260</b>

**C12518-G**

Материал: пластмасса светло-серого цвета  
Размеры: см. приложение 1 на стр. 247  
Совместимо со стойками: **C12573, C12754, C12590, C12591, C12600, 12601.**  
Производитель: Easterner (Тайвань)

**335-12**

Материал: пластмасса белого цвета  
Размеры: см. приложение 1 на стр. 247  
Совместимо со стойкой: **335-02.**  
Производитель: Mancini&Mavimare (Италия)

**C12500**

Материал: пластмасса светло-серого цвета  
Размеры: см. приложение 1 на стр. 247  
Совместимо со стойками: **C12573, C12754, C12590, C12591, C12600, 12601.**  
Для крепления к стойке необходим **C12501.**  
Производитель: Easterner (Тайвань)  
**Продается упаковками по 6 шт.**

**C12513-W**

Материал: пластмасса белого цвета  
Размеры: см. приложение 1 на стр. 247  
Совместимо со стойками: **C12573, C12754, C12590, C12591, C12600, 12601.**  
Производитель: Easterner (Тайвань)

**C12513-AL****Подлокотники для сиденья**

Материал: алюминий  
Диаметр: 25 мм  
Дополнительное оборудование для сиденья  
**C12513-W**  
Производитель: Easterner (Тайвань)

**C12513-UL****Комплект подушек**

Материал: морской винилопласт  
Цвет: бело-синий  
Дополнительное оборудование для сиденья  
**C12513-W**  
Производитель: Easterner (Тайвань)

**C12509W/L**

Тип сиденья: складное мягкое  
Цвет: бело-синий  
Размеры: см. приложение 1 на стр. 247  
Совместимо со стойками: **C12573, C12754, C12590, C12591, C12600, 12601.**  
Производитель: Easterner (Тайвань)

**1416-112**

Тип сиденья: мягкое **SPORTMAN** с усиленной боковой поддержкой и поручнями  
Цвет: бело-синий  
Размеры: см. приложение 1 на стр. 247  
Производитель: Springfield (США)

**0002**

Тип сиденья: мягкое **DELUXE CAPTAIN** с подлокотниками  
Цвет: белый  
Размеры: см. приложение 1 на стр. 247  
Предусмотрена возможность монтировать сиденье без подлокотников и спинки.  
Производитель: Springfield (США)

**0410-S**

Тип сиденья: пластмассовое **YACHTSMAN 2**  
Цвет: белый  
Размеры: см. приложение 1 на стр. 247  
Производитель: Springfield (США)

**502 \*****Комплект подушек**

Дополнительное оборудование для сиденья  
**0410-S**  
Производитель: Springfield (США)

Art. №	Цвет
<b>5028</b>	белый
<b>5023</b>	серый
<b>5021</b>	синий

**2055- \* \* \***

Тип сиденья: мягкое **DOUBLE BUCKET** с подлокотниками  
Цвет: белый  
Размеры: см. приложение 1 на стр. 247  
Производитель: Springfield (США)

Art. №	Цвет полос
<b>2055</b>	красный
<b>2055-112</b>	синий



**0200-010**



Тип сиденья: мягкое **OCEAN 51** с **откидным подколенным валиком**  
Цвет: бело-синий  
Размеры: см. приложение 1 на стр. 247  
Производитель: Springfield (США)

**3001**



Тип сиденья: мягкое **TWIN 46 FLIP UP** с подлокотниками и **откидным подколенным валиком**  
Цвет: синий  
Размеры: см. приложение 1 на стр. 247  
Производитель: Springfield (США)

**0216**



Тип сиденья: мягкое **PRO STAND-UP**  
Цвет: белый  
Размеры: см. приложение 1 на стр. 247  
Производитель: Springfield (США)

**2056**



Тип сиденья: мягкое **БАЈА** с трубчатой опорной спинкой из нержавеющей стали.  
Цвет: белое  
Размеры: см. приложение 1 на стр. 247  
Производитель: Springfield (США)

**3109**



Тип сиденья: складное мягкое **OCEAN FIRE**  
Цвет: белый  
Размеры: см. приложение 1 на стр. 247  
Предусмотрена возможность использовать сиденье в местах с ограниченным пространством. Производитель: Springfield (США)

Приложение 1. Размеры сидений

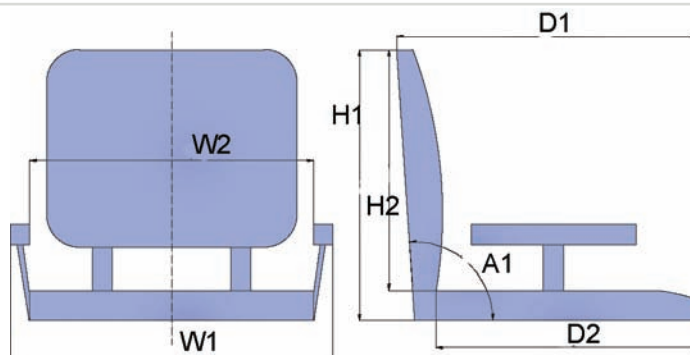

Art. №	H1, мм	H2, мм	W1, мм	W2, мм	D1, мм	D2, мм	A1, °	Производитель
335-12	410	365	490	430	460	400	123	Mancini&Mavimare
C12500	356	330	410	360	340			Easterner
C12518-G	420	400	450	420	450	430		
C12513-W	490	455	460	430	440			
C12509W/L	450	400	450	420	370			
1416-112	500	410	610	450	600	430		
0002	490	400	580	460	650	450		
0410-S	440	390	540	480	400			Springfield
0200-010	590	470	520	430	460	450		
2056	495	368	559	381	457			
3109	630	480	600	490	460	360		
3001	654	546	546	457	673	495		
0216	140	70	390	390	280	230	90	
2055-112	510	380	1030	940	460			

**335-02**

Стойка для сидений алюминиевая раздвижная с винтовыми фиксаторами положения. Предусмотрена возможность вращения стойки вокруг оси на 360 градусов в любую из сторон. Стойка совместима с сиденьем **335-12** (см. табл. 1 на стр. 251). Производитель Mancini&Mavimare (Италия).

Art. №	D1, мм	D2, мм	D3, мм	H1, мм	H2, мм
<b>335-02</b>	216	80	64	400-600	200

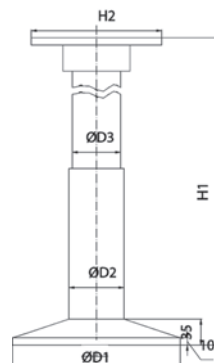
**C1257 \***

Стойка для сидений стальная, окрашенная в чёрный цвет. Стойка совместима с переходниками: **C12501**, **C12561**, а также с сиденьями: **C12509W/L**, **C12513-W** (см. табл. 1 на стр. 251). Производитель Easterner (Тайвань).

Art. №	D1, мм	H1, мм	H2, мм
<b>C12573</b>	80	178	160
<b>C12574</b>		330	

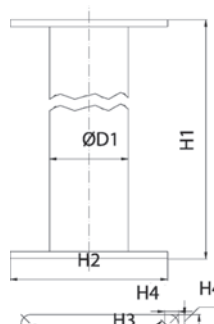
**C1259 \***

Стойка для сидений алюминиевая раздвижная с винтовыми фиксаторами положения. Предусмотрена возможность вращения стойки вокруг оси на 360 градусов в любую из сторон. Стойка совместима с продольно-скользящим переходником-основанием **C12593** и сиденьями: **C12509W/L**, **C12513-W** (см. табл. 1 на стр. 251). Производитель Easterner (Тайвань).

Art. №	D1, мм	D2, мм	D3, мм	H1, мм	H2, мм
<b>C12590</b>	225	74	65	340-510	175
<b>C12591</b>				480-633	

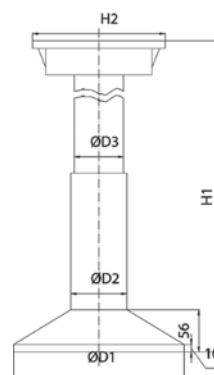
**C1260 \***

Стойка для сидений алюминиевая. Предусмотрена возможность вращения стойки вокруг оси на 360 градусов в любую из сторон. Стойка совместима с продольно-скользящим переходником-основанием **C12593** и сиденьями: **C12509W/L**, **C12513-W** (см. табл. 1 на стр. 251). Производитель Easterner (Тайвань).

Art. №	D1, мм	D2, мм	H1, мм	H2, мм
<b>C12600</b>	225	74	300	175
<b>C12601</b>			450	

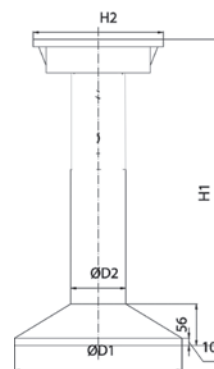
**0791-WOS**

Стойка для сидений **MAINSTAY** алюминиевая раздвижная, усиленной конструкции с увеличенным диаметром основания. Высота стойки регулируется фиксатором с шагом 25 мм. Сиденье монтируется на стойку либо при помощи поворотного переходника-основания, либо при помощи продольно-скользящего переходника-основания **0521-1** (см. табл. 1 на стр. 251). Производитель Springfield (США).

Art. №	D1, мм	D2, мм	D3, мм	H1, мм
<b>0791-WOS</b>	308	100	72	380-530

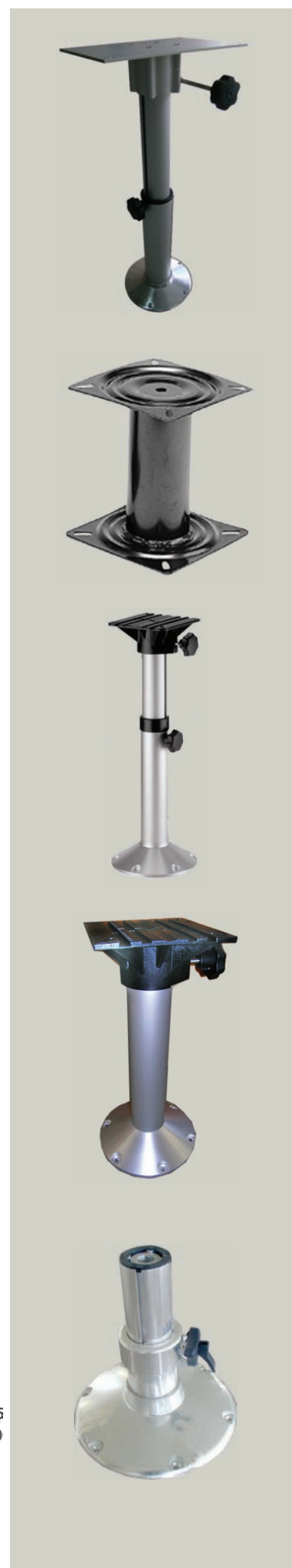
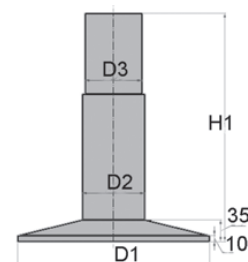



### 0334-WOSA

Стойка для сидений **COLUMBIA** алюминиевая раздвижная. Высота стойки регулируется фиксатором с шагом 2,5 см. Сиденье монтируется на стойку либо при помощи поворотного переходника-основания, либо при помощи продольно-скользящего переходника-основания **0531-1** (см. табл. 1 на стр. 251). Производитель Springfield (США).

Art. №	D1, мм	D2, мм	D3, мм	H1, мм
<b>0334-WOSA</b>	230	72	60	330-410

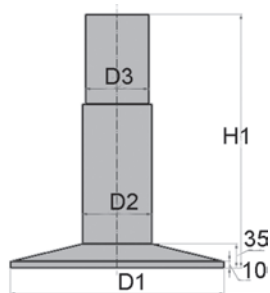

### 0\*\*\*-WOS

Стойка для сидений **COLUMBIA** алюминиевая. Сиденье монтируется на стойку либо при помощи поворотного переходника-основания, либо при помощи продольно-скользящего переходника-основания **0521-1** (см. табл. 1 на стр. 251). Производитель Springfield (США).

Art. №	D1, мм	D2, мм	H1, мм
<b>0616-WOSA</b>	230	72	300
<b>0729-WOS</b>			450

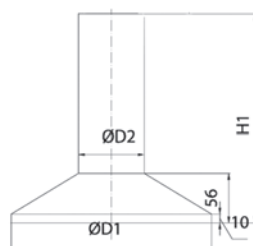

### 0718

Стойка для сидений **PLUG-IN** алюминиевая. Сиденье монтируется на стойку либо при помощи поворотного переходника-основания, либо при помощи продольно-скользящего переходника-основания **0531-1** (см. табл. 1 на стр. 251). Производитель Springfield (США).

ВНИМАНИЕ!! Палубное основание **0750-A** в комплект стойки не входит, а заказывается отдельно.

Art. №	D1, мм	D2, мм	H1, мм	H5, мм
<b>0718</b>	230	60	450	45

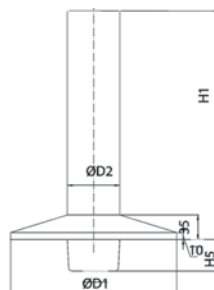

### 0750-A

Палубное основание стойки врезное, изготовлено из алюминия. Применяется совместно со стойкой **0718**. Производитель Springfield (США).



Стойка в сборе





### C12501

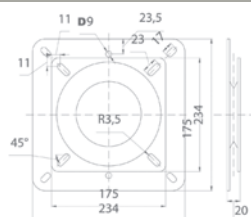
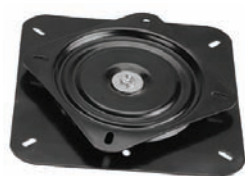

Тип: стальной поворотный чёрного цвета. Совместим с сиденьями: **C12500** и стойками: **C12573, C12754, C12590, C12591, C12600, C12601** (см. табл.1 на стр. 251). Производитель Easterner (Тайвань).

### C12561

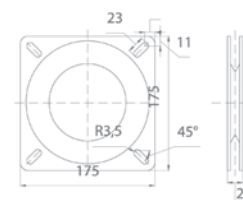

Тип: стальной поворотный чёрного цвета. Совместим с сиденьями: **C12518-G, C12509W/L, C12513-W** и стойками: **C12573, C12574, C12590, C12591, C12600, C12601** (см. табл.1 на стр. 251). Производитель Easterner (Тайвань).

### C12593

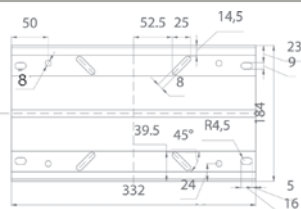

Тип: алюминиевый продольно-скользящий. Совместим с сиденьями: **C12518-G, C12509W/L, C12513-W** и стойками: **C12590, C12591, C12600, C12601**. (см. табл.1 на стр. 251). Высота переходника - 36 мм. Производитель Easterner (Тайвань).

### 0300

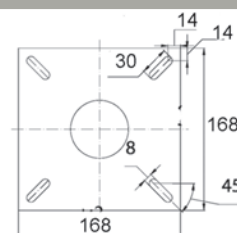

Тип: алюминиевый продольно-скользящий **TRACK LOCK2**. Может устанавливаться как на стойку, так и на рундук. Совместим с переходниками **0021-1** и **0031-1**. Высота переходника - 50 мм. Производитель Springfield (США).

### 00 \* 1-1

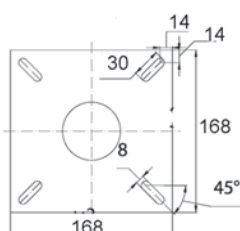

Тип: алюминиевый поворотный. Устанавливается на стойки с внешним диаметром D (см. табл. 1 на стр. 251). Производитель Springfield (США).

Art. №	D, мм
<b>0021-1</b>	72
<b>0031-1</b>	60

### 05 \* 1-1

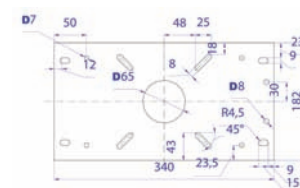

Тип: алюминиевый продольно-скользящий. Устанавливается на стойки с внешним диаметром D (см. табл. 1 на стр. 251). Производитель Springfield (США).

Art. №	D, мм
<b>0521-1</b>	72
<b>0531-1</b>	60

15

### 0017, 0022

#### Подножка для стоек сидений



Присоединяется к стойке с помощью монтажного кронштейна и пластмассового вкладыша. Может устанавливаться на стойку без демонтажа сиденья. Производитель Springfield (США).

Art. №	Ø, мм	Совместимость со стойками
<b>0017</b>	73	0334-WOSA, 0616-WOSA, 0729-WOS, 0791-WOS
<b>0022</b>	102	-

В качестве соединительного звена между стойкой и сиденьем могут использоваться вращающиеся или продольно-скользящие переходники-основания, подбор переходника-основания осуществляется по Таблице 1.

ПРИМЕР: Для установки сиденья С12500 на стойку С12590 требуется переходник-основание С12501. Сиденье С12500 несовместимо со стойками 0334-WOSA и 0718.



Таблица 1

	335-02	C12573 C12574	C12590 C12591 C12600 C12601	0791-WOS 0616-WOSA 0729-WOS	0334-WOSA 0718
335-12	переходник не требуется	X	X	X	X
C12518-G	X	переходник не требуется*	переходник не требуется**	X	X
C12513-W C12509W L	X	переходник не требуется*	переходник не требуется**	X	X
C12500	X	C12501	C12501	X	X
0216	X	X	X	0021-1	0031-1
0410-S 1416-112	X	X	X	0521-1	0531-1
0200-010 2056	X	X	X	0521-1	0531-1
2055-112 3109	X	переходник не требуется	переходник не требуется	0521-1 0021-1	0531-1 0031-1
0002 3001	X	переходник не требуется	переходник не требуется	0521-1 0021-1	0531-1 0031-1

\* - для обеспечения вращения сиденья требуется переходник-основание С12561

\*\* - для обеспечения продольного перемещения сиденья требуется переходник-основание С12593.



100 \*

## Крышка столешницы

Материал: пластмасса  
Производитель Springfield (США).



Art. №	Тип	Размеры, мм
1002	круглая	610
1006	овальная	457x762

1007

## Крышка столешницы

Тип: прямоугольная  
Размеры: 610x 812 мм  
Материал: пластмасса  
Производитель Springfield (США).



250

## Кронштейн складной для столешницы

Материал: нерж. сталь  
Максимальная нагрузка при использовании - 40 кг.  
Производитель SUMAR (Китай).  
Продается упаковками по 2 шт.

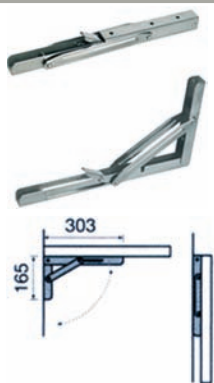

006085

## Кронштейн складной для столешницы

Материал: нерж. сталь AISI304  
Максимальная нагрузка при использовании - 150 кг.  
Производитель Homer (Тайвань).

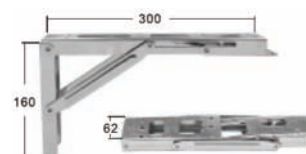

## 0301-A

Комплект стойки столешницы разборный. Элементы комплекта изготовлены из алюминия. Комплект состоит из: переходника-основания крышки столешницы, раздвижной стойки и палубного основания. Снятие/установка осуществляется с использованием кнопки фиксатора, расположенной на палубном основании. Предусмотрена возможность использования стойки с несколькими палубными основаниями **0001-AL**, которые заказываются отдельно. Производитель Springfield (США).

Art. №	D1, мм	D2, мм	D3, мм	D4, мм	H1, мм
0301-A	178	175	80	65	540-667



Элементы комплекта

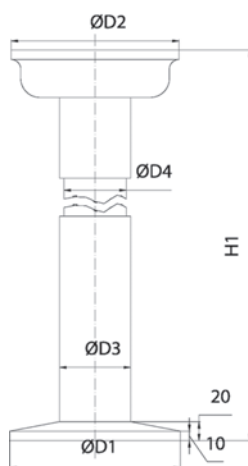

15

## 0029- \*

**0029-2** - Переходник-основание крышки столешницы. Изготовлен из алюминия. Соединяется со стойкой при помощи фиксатора. Производитель Springfield (США).

**0029-1** - Стойка столешницы, изготовлена из алюминия. Соединяется с палубным основанием при помощи фиксатора. Производитель Springfield (США).

**0029-3** - Палубное основание стойки столешницы врезное, изготовлено из алюминия. Снятие/установка стойки осуществляется с использованием кнопки фиксатора. Производитель Springfield (США).



Стойка в сборе

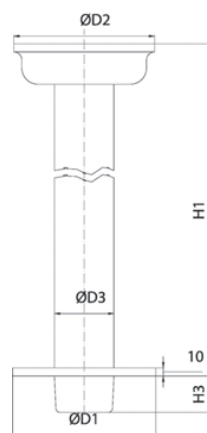

Art. №	D1, мм	D2, мм	D3, мм	H1, мм	H3, мм
0029-1	178	175	80	765	45







00 \*\* -AL

**0704-L** - Переходник-основание крышки столешницы. Изготовлен из пластмассы. Соединяется со стойкой при помощи фиксатора. Производитель Springfield (США).

**0027-AL1** - Стойка столешницы, изготовлена из алюминия. Соединяется с палубным основанием при помощи резьбового соединения и фиксатора. Производитель Springfield (США).

**0001-AL** - Палубное основание стойки столешницы, изготовлено из алюминия, снабжено пластмассовым фиксатором. Снятие/установка стойки осуществляется с использованием кнопки фиксатора. Производитель Springfield (США).

Art. №	D1, мм	D2, мм	D3, мм	H1, мм
<b>0027-AL1</b>	178	175	80	688



Стойка в сборе



07 \*\*

**0704-L** - Переходник-основание крышки столешницы. Изготовлен из пластмассы. Соединяется со стойкой при помощи фиксатора. Производитель Springfield (США).

**0030-1** - Стойка столешницы, изготовлена из алюминия. Соединяется с палубным основанием при помощи фиксатора. Производитель Springfield (США).

**0703** - Палубное основание стойки столешницы врезное, изготовлено из пластмассы. Снятие/установка стойки осуществляется с использованием кнопки фиксатора. Производитель Springfield (США).

Art. №	D1, мм	D2, мм	D3, мм	H1, мм	H3, мм
<b>0030-1</b>	178	175	80	660	65

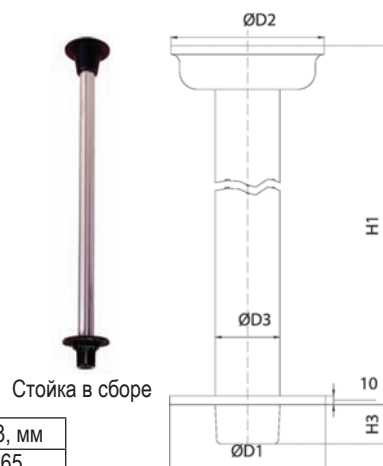

Стойка в сборе



008352

Фиксатор



Материал: нерж. сталь с резиновым запирающим механизмом.  
Длина затвора: 130 мм    Производитель: Номег (Тайвань)

008364

Фиксатор  
для люков

Материал: нерж. сталь AISI 316  
Размеры: 100x30 мм  
Производитель: Номег (Тайвань)

0655-0251

Фиксатор  
для люков

Материал: нерж. сталь AISI 316  
Размеры: 76x38 мм  
Производитель: CIM (Китай)

008369

Фиксатор  
для люков

Материал: нерж. сталь AISI 304  
Размеры: 115-125x30 мм  
Толщина: 1,5 мм.  
Производитель: Номег (Тайвань)

008373

Фиксатор  
для люков

Материал: нерж. сталь AISI 304  
Размеры: 66-75x26 мм  
Толщина: 1,5 мм.  
Производитель: Номег (Тайвань)

008370

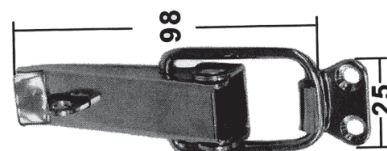
Фиксатор  
для люков

Материал: нерж. сталь AISI 304  
Размеры: 98x25 мм  
Толщина: 1,5 мм.  
Производитель: Номег (Тайвань)

008395

Фиксатор  
для люков

Материал: нерж. сталь AISI 316  
Размеры: 75x25 мм  
Толщина: 1,5 мм.  
Производитель: Номег (Тайвань)

003670

Ручка  
потайная

Материал: нерж. сталь AISI 304  
Диаметр: 60 мм  
Производитель: Номег (Тайвань)

007158

Ручка  
потайная

Материал: нерж. сталь AISI 316  
Размеры: 75x58 мм  
Производитель: Номег (Тайвань)

15

1821

Ручка  
потайная

Материал: нерж. сталь AISI 316  
Размеры: 75x55 мм  
Производитель: SUMAR (Китай)

1822

Ручка  
потайная

Материал: нерж. сталь AISI 316  
Размеры: 44x38 мм  
Производитель: SUMAR (Китай)

1823

Ручка  
потайная

Материал: нерж. сталь AISI 316  
Размеры: 65x55 мм  
Производитель: SUMAR (Китай)



007189

Ручка  
потайная



Материал: нерж. сталь AISI 316  
Глубина задвижки: 75 мм  
Диаметр рамки: 64 мм  
Установочный размер: 51 мм  
Производитель: Номег (Тайвань)

007190

Ручка  
потайная



Материал: нерж. сталь AISI 316  
Глубина задвижки: 50-110 мм  
Диаметр рамки: 97 мм  
Установочный размер: 84 мм  
Производитель: Номег (Тайвань)

007192

Ручка  
потайная



Материал: нерж. сталь AISI 316  
Глубина задвижки: 78,5 мм  
Диаметр рамки: 70 мм  
Установочный размер: 60 мм  
Производитель: Номег (Тайвань)

003680

Фиксатор  
для дверей



Материал: нерж. сталь AISI 316  
Размеры: 44x8 мм  
Производитель: Номег (Тайвань)

13872

Фиксатор  
для дверей



Материал: пластмасса  
Производитель: Nuova Rade (Италия)  
**Продаётся упаковками по 10 шт.**

43851

Задвижка  
дверная



Материал: пластмасса  
Размеры: 86x13x29 мм  
Производитель: Nuova Rade (Италия)  
**Продаётся упаковками по 2 шт.**

0655-0279

Ручка дверная  
потайная



Материал: нерж. сталь AISI 316  
Размеры: 81x20 мм  
Производитель: CIM (Китай)

008381

Замок  
с задвижкой



Материал: нерж. сталь AISI 304  
Длина резьбы: 825 мм  
Производитель: Номег (Тайвань).

A-01

Брелок плавающий



Материал: окрашенный пористый ПВХ  
Производитель: Easterner (Тайвань)  
**Продаётся упаковками по 10 шт.**

15

007204

Замок  
дверной

Врезной. Материал: нерж. сталь AISI 316. Может использоваться для дверей толщиной 25-38 мм. Врезная часть 57x46 мм. Наружная накладка 111x32 мм. Производитель: Номег (Тайвань)

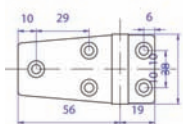

**0652-0125**

Материал: нерж. сталь AISI 316  
Размеры: 57x38 мм  
Толщина: 5 мм.  
Производитель: CIM (Китай)

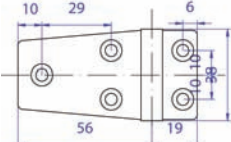
**0652-0126**

Материал: нерж. сталь AISI 316  
Размеры: 76x38 мм  
Толщина: 5 мм.  
Производитель: CIM (Китай)

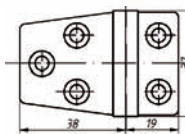
**006337**

Материал: нерж. сталь AISI 304  
Размеры: 57x37 мм  
Толщина: 2 мм.  
Производитель: Номег (Тайвань)

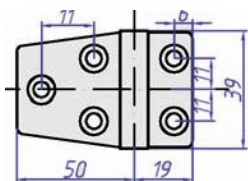
**006063**

Материал: нерж. сталь AISI 304  
Размеры: 68.5x39 мм  
Толщина: 2 мм.  
Производитель: Номег (Тайвань)

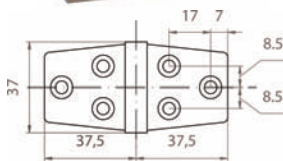
**0652-0120**

Материал: нерж. сталь AISI 316  
Размеры: 76x38 мм  
Толщина: 5 мм.  
Производитель: CIM (Китай)

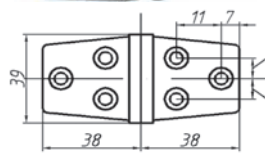
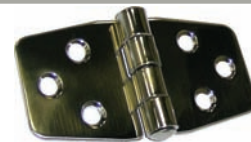
**006072**

Материал: нерж. сталь AISI 304  
Размеры: 76x39 мм  
Толщина: 2 мм.  
Производитель: Номег (Тайвань)

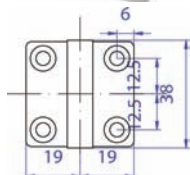
**0652-0140**

Материал: нерж. сталь AISI 316  
Размеры: 38x38 мм  
Толщина: 5 мм.  
Производитель: CIM (Китай)

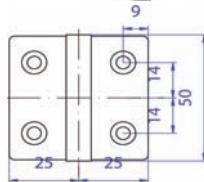
**0652-0141**

Материал: нерж. сталь AISI 316  
Размеры: 50x50 мм  
Толщина: 5 мм.  
Производитель: CIM (Китай)

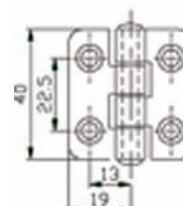
**1410-0101**

Материал: нерж. сталь AISI 316  
Размеры: 40x38 мм  
Толщина: 2 мм.  
Производитель: CIM (Китай)

15

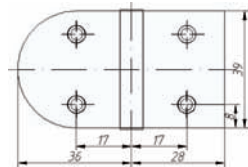
**006055**

Материал: нерж. сталь AISI 304  
Размеры: 67x39 мм  
Толщина: 2 мм.  
Производитель: Номег (Тайвань)

**008600**

Материал: нерж. сталь AISI 316  
Размеры: 71x40 мм  
Толщина: 4 мм.  
Производитель: Номег (Тайвань)

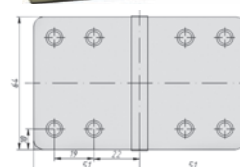
**006073**

Материал: нерж. сталь AISI 304  
Размеры: 102x64 мм  
Толщина: 3 мм.  
Производитель: Номег (Тайвань)



**006062**

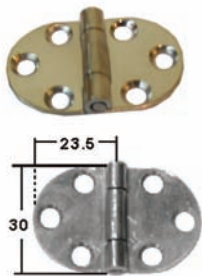

Материал: нерж. сталь AISI 304  
 Размеры: 47x30 мм  
 Толщина: 1.5 мм.  
 Производитель: Номег (Тайвань)

**006071**

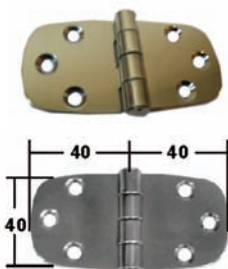

Материал: нерж. сталь AISI 304  
 Размеры: 80x40 мм  
 Толщина: 2 мм.  
 Производитель: Номег (Тайвань)

**0652-0130**

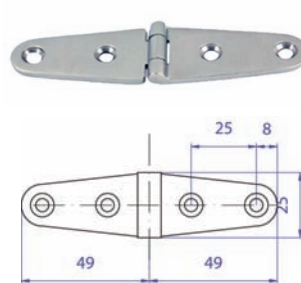

Материал: нерж. сталь AISI 316  
 Размеры: 100x25 мм  
 Толщина: 5 мм.  
 Производитель: CIM (Китай)

**008604**



Материал: нерж. сталь AISI 316  
 Размеры: 65x65 мм  
 Толщина: 4 мм.  
 Производитель: Номег (Тайвань)

**007676**

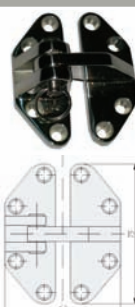

Материал: нерж. сталь AISI 316  
 Размеры: 75x62 мм  
 Толщина: 7 мм.  
 Производитель: Номег (Тайвань)

**006151**

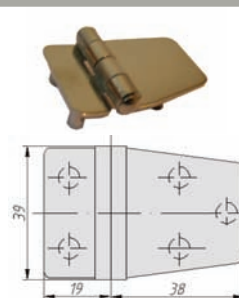

Материал: нерж. сталь AISI 304  
 Размеры: 76x39 мм. Шпилька: 10 мм  
 Толщина: 2 мм. Диаметр резьбы: M5  
 Производитель: Номег (Тайвань)

**008624**



Материал: нерж. сталь AISI 316  
 Размеры: 65x65 мм. Шпилька: 35 мм  
 Толщина: 4 мм. Диаметр резьбы: M6  
 Производитель: Номег (Тайвань)

**008623**

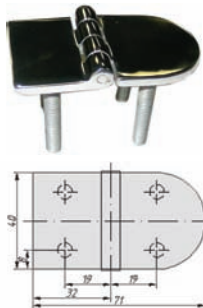

Материал: нерж. сталь AISI 316  
 Размеры: 71x40 мм. Шпилька: 35 мм  
 Толщина: 4 мм. Диаметр резьбы: M6  
 Производитель: Номег (Тайвань)

**008621**

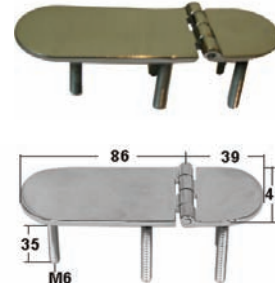

Материал: нерж. сталь AISI 316  
 Размеры: 125x40 мм. Шпилька: 35 мм  
 Толщина: 4 мм. Диаметр резьбы: M6  
 Производитель: Номег (Тайвань)

## Принадлежности для хранения



6387\_\*\*

Рундук с крышкой. Изготовлен из пластмассы серого цвета. Представляет собой подпалубный ящик с крышкой. На рамке предусмотрены монтажные отверстия. В комплект поставки входит замок с ключами. Производитель CEREDI (Италия).

Art. №	Размеры, мм	Вырез, мм
6387_270x370	270x370x160	200x300
6387_350x600	350x600x320	285x520

6387\_\*\*

Ящик перчаточный. Изготовлен из пластмассы белого цвета. В комплект входит замок с ключами. Производитель Easterner (Тайвань).

Art. №	Размеры, мм	тип ящика
C12200W	300x100x189	без держателей
C12201W		с 2-мя держателями стаканов



0735-2101

Сеть багажная

Сеть багажная эластичная с крючками.  
Размеры: 5x800x1000 мм  
Производитель: CIM (Китай).

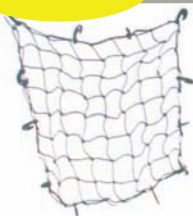
**НОВИНКА**

C13065

Зеркало сферическое

Размеры: 100x300 мм  
Корпус: пластмасса черного цвета  
Производитель: Easterner (Тайвань).

**НОВИНКА**

C11553

Крючок на присоске

Материал: пластмасса белого цвета  
Производитель: Easterner (Тайвань).  
Продается парами

**НОВИНКА**

C12243

Присоска для бокса

Материал: пластмасса белого цвета  
Производитель: Easterner (Тайвань).

**НОВИНКА**

15

C12242-1

Держатель телефона / GPS

Тип: без крепежной присоски  
Материал: пластмасса белого цвета  
Производитель: Easterner (Тайвань).

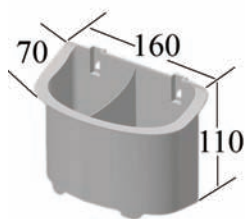

C12240

Бокс-органайзер

Тип: с крепежной присоской  
Материал: пластмасса белого цвета  
Производитель: Easterner (Тайвань).

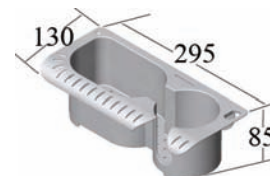

C12241-1

Бокс-органайзер

Тип: без крепежной присоски  
Материал: пластмасса белого цвета  
Производитель: Easterner (Тайвань).

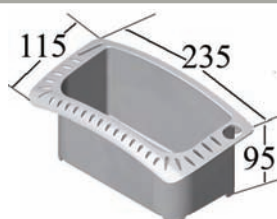

195258

Держатель рулона

Тип: без крепежной присоски  
Материал: пластмасса белого цвета  
Производитель: Nuova Rade (Италия)



Принадлежности для хранения, крепления для антенны



**C11672**

**Держатель ёмкости**

Тип: держатель с прорезью  
Диаметр 75 мм  
В комплекте: крепеж  
Материал: хромир. сталь  
Производитель: Easterner (Тайвань).



**C13601W**

**Держатель ёмкости**

Тип: держатель складывающийся с регулируемым диаметром зажима.  
Материал: пластмасса белого цвета  
Производитель: Easterner (Тайвань).



**C11631**

**Держатель ёмкости**

Тип: держатель с прорезью  
Диаметр 85 мм  
В комплекте: крепеж  
Материал: пластмасса белого цвета  
Производитель: Easterner (Тайвань).



**C11670**

**Держатель ёмкости**

Диаметр 75 мм  
В комплекте: крепеж  
Материал: хромир. сталь  
Производитель: Easterner (Тайвань).



**C12678**

**НОВИНКА**

**Крепление для антенны**

Тип: фиксированное  
Материал: пластмасса белого цвета  
Производитель: Easterner (Тайвань).



**C12681**

**НОВИНКА**

**Крепление для антенны**

Тип: поворотное в 2-х плоскостях.  
Материал: пластмасса белого цвета  
Производитель: Easterner (Тайвань).



**43257**

**Крепление для антенны**

Тип: фиксированное с ключом  
Диаметр трубы: 18-27 мм  
Материал: пластмасса белого цвета  
Производитель: Nuova Rade (Италия)



**НОВИНКА**

**090000**

**Сушилка для обуви**

Тип: складная  
Предохраняет обувь от намокания и смятия.  
Материал: нерж.сталь AISI304  
Производитель: Homet (Тайвань)



**0652-0102**

**Держатель ремня**

Размеры: 5x65 мм  
Материал: нерж.сталь AISI316  
Производитель: CIM (Китай)  
Продается упаковками по 2 шт.





49008



Тип: откидной  
Материал: нерж. сталь AISI316  
Производитель: SUMAR (Китай)

003136



Материал: нерж. сталь AISI316  
Производитель: Номег (Тайвань)  
**Продается упаковками по 2 шт.**

061001



Материал: хромир. латунь  
Размеры: 34x51 мм  
Производитель: Номег (Тайвань)  
**Продается упаковками по 2 шт.**

061003



Материал: хромир. латунь  
Размеры: 17x40 мм  
Производитель: Номег (Тайвань)  
**Продается упаковками по 2 шт.**

060410



Тип: пружинный фиксатор  
Материал: хромир. латунь  
Производитель: Номег (Тайвань)  
**Продается упаковками по 2 шт.**

003130



Тип: подвижный  
Материал: нерж. сталь AISI316  
Производитель: Номег (Тайвань)

003131



Материал: нерж. сталь AISI316  
Производитель: Номег (Тайвань)  
**Продается упаковками по 2 шт.**

003141

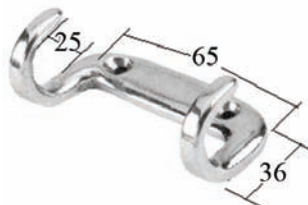

Материал: нерж. сталь AISI316  
Производитель: Номег (Тайвань)  
**Продается упаковками по 2 шт.**

003201

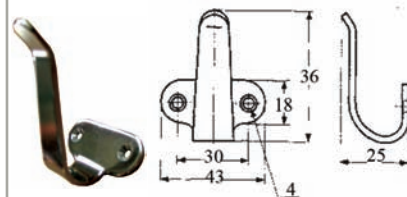

Материал: нерж. сталь AISI304  
Производитель: Номег (Тайвань)  
**Продается упаковками по 2 шт.**